

サロン専用セルフレジ

LinQ Rece 価格表

自立タイプ

現金決済 クレジットカード決済 コード決済

自動釣銭機付



※有料オプション
ホワイトカラー



端末価格

1,830,000円

月額利用料

20,000円

卓上タイプ

現金決済 クレジットカード決済 コード決済

自動釣銭機付



端末価格

1,560,000円

月額利用料

20,000円

キャッシュレス タイプ

クレジットカード決済 コード決済



端末価格

960,000円

月額利用料

12,000円

全て税別 北海道、九州、沖縄本島は追加配送費別途 追加配送費30,000円がかかります

サロン専用セルフレジ

LinQ Rece 寸法図

上部POS、キャッシュレスタイプ 寸法図

正面図

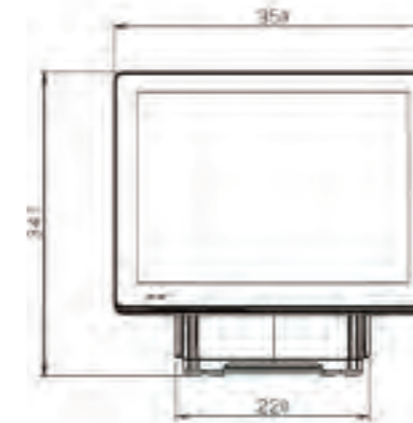

側面図

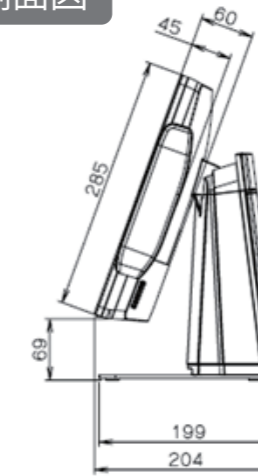

■QT-20T 1.5型モデル
 外形寸法 : 359mm (W) × 204mm (D) × 341mm (H) (表示70°時) MSRを除く
 設置部面積 : 220mm (W) × 199mm (D)
 重量 : 7.3 Kg (標準モデル: ACアダプター含む)
 色 : 白色モデルはFW-1、黒色モデルはJB
 消費電力 : 待機時: 約2.8W 動作時: 約3.3W

自立タイプ 寸法図

QT-20
VT-330

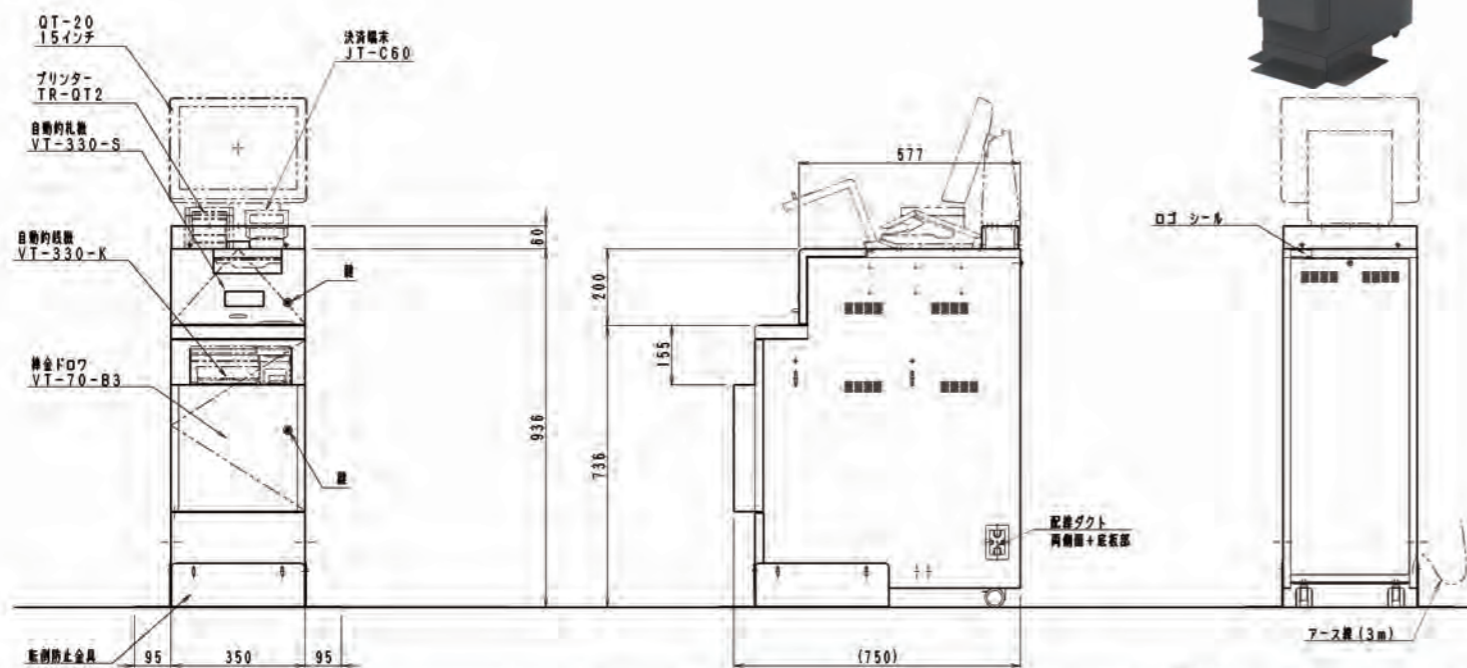
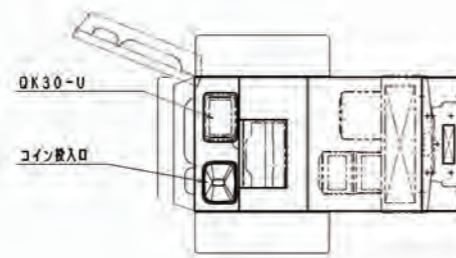

卓上タイプ 寸法図

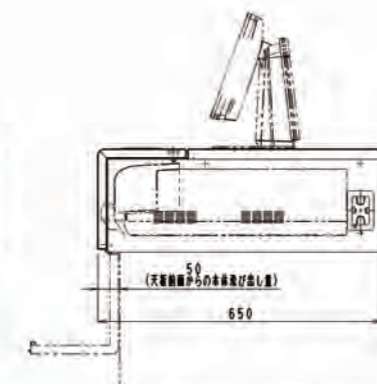
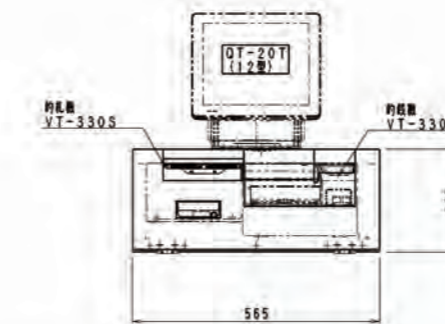
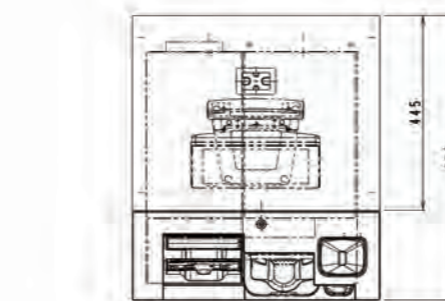

※連動タップ(外付け)の寸法図は次ページ

連動タップ

卓上タイプのみ使用します

《仕様》

連動方式 : USBプラグのVBUSへの電源供給に連動

コンセント口数 : 非連動(常時通電)2口、連動6口

定格 : 各コンセント15Aまで、かつ全てのコンセントの合計15Aまで

《寸法》

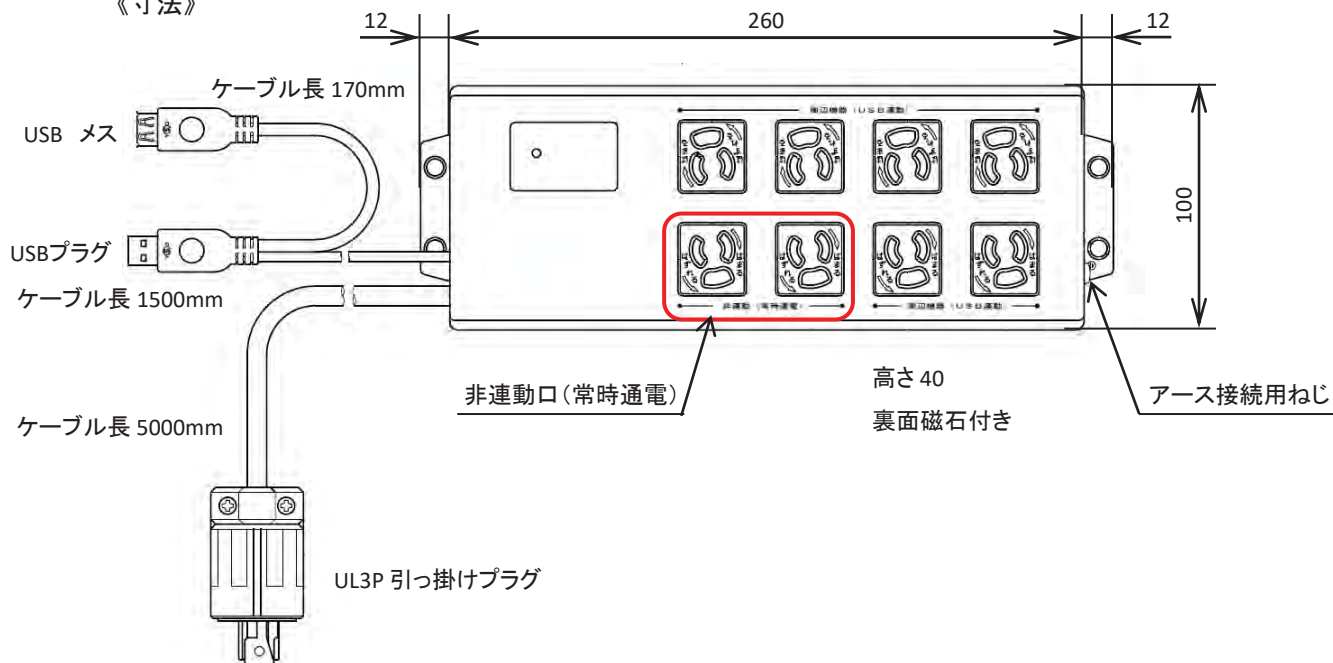

設置について

《規制事項》

- ① タップ本体は裏面に付いている磁石での取り付けのみとし、本体およびケーブルを固定しないでください。
- ② タップ本体は什器の外へ設置し、接続機器のプラグが容易に抜き挿しできるようにしてください。
- ③ コンセントには、指定された機器以外は接続しないでください。
- ④ 器具に表示された容量以下でご使用ください。容量を超えて使用すると過熱して、火災の原因となります。
- ⑤ アースを行ってください。

《注意事項》

- ① 温度や湿度の高いところでは使用しないでください。感電や火災の原因となります。
- ② プラグの抜き挿しが極端に弱い状態では使用しないでください。発熱して火災の原因となります。
- ③ 二重三重のたこ足配線はしないでください。プラグが抜けやすくなり、発熱して火災の原因となります。
- ④ プラグを中途半端の挿し込み状態で使用しないでください。感電や発熱して火災の原因となります。
- ⑤ コードを固定、加工、無理な屈曲、ねじり、引っ張り、重い物をのせる、加熱するなどしないでください。
- ⑥ コードを動かすと、ついたり消えたりする場合や、コードが部分的に熱い場合は、コード内部が断線しています。発熱して火災の原因となりますので使用しないでください。
- ⑦ コードが傷ついたまま使用しないでください。感電や火災の原因となります。